

2022



**ТОМСКИЕ
МЕБЕЛЬНЫЕ
ФАСАДЫ**

КАТАЛОГ
СТОЛОВ И СТУЛЬЕВ



/СОДЕРЖАНИЕ

_Столы / Стулья	стр. 4-19
_Техническая информация Киото, Тояма, Микадо	стр. 13
_Палитра цветов Морилка, Патина. Ткань	стр. 20-21
_Дополнительная информация Правила эксплуатации	стр. 22-23

Столы / Массив дерева



_СтолНорд
стр. 4



_СтолФрост
стр. 5



_СтолТесей
стр. 6



_СтолАнтей
стр. 7



_СтолТесей круглый
стр. 8



_СтолАнтей круглый
стр. 9



_СтолКиото
стр. 10



_СтолТояма
стр. 11



_СтолМикадо
стр. 12



_СтолПалермо
стр. 14



_СтолРоберто
стр. 15



_СтолВенето
стр. 16



_СтолСолерно
стр. 17



_СтолЛацио
стр. 18



_СтолСолерно овальный
стр. 19

Стулья / Массив дерева



_СтулЛестер прайм
стр. 4, 10



_СтулВиктория
стр. 5



_СтулЛестер
стр. 6, 8



_СтулЛион
стр. 7, 11



_СтулАльберо
стр. 9



_СтулСолерно
стр. 12, 17



_СтулБергамо
стр. 14



_СтулКабриоль
стр. 15



_СтулВенето
стр. 16



_СтулЛацио
стр. 18



_СтулТоскана
стр. 19

Норд

Стол Норд

Материал столешницы: МДФ+шпон

Материал ножек: массив березы

Покрытие: краска, морилка

Размер:

длина(а) 800, 900, 1000, 1100, 1200
1300, 1400, 1500, 1600

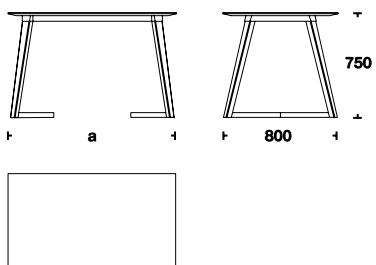

Лестер прайм

Стул Лестер прайм

Материал: массив березы

Покрытие: краска, морилка

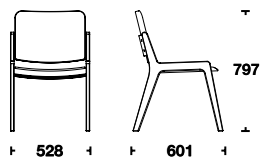



Фрост

_СтолФрост

Материал столешницы: МДФ+шпон
 Материал ножек: массив березы
 Покрытие: краска, морилка
 Стол оснащен механизмом трансформации

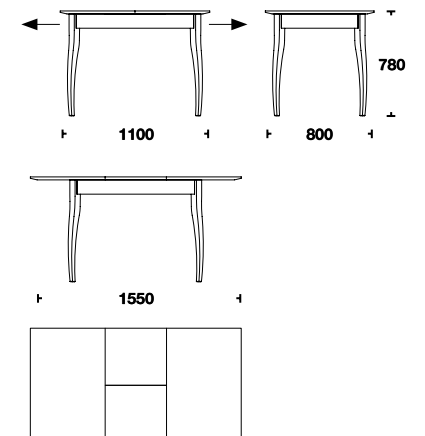

Виктория

_СтулВиктория

Материал: массив березы
 Покрытие: краска, морилка

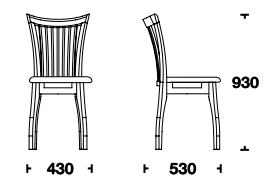

Тесей

Стол Тесей

Материал столешницы: МДФ+шпон

Материал ножек: массив березы

Покрытие: краска, морилка

Размер:

длина (а) 800, 900, 1000, 1100, 1200
1300, 1400, 1500, 1600

ширина (б) 600, 700, 800, 900

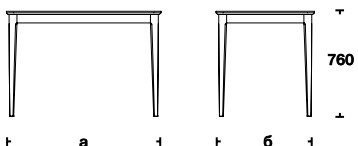

Лестер

Стул Лестер

Материал: массив березы

Покрытие: краска, морилка

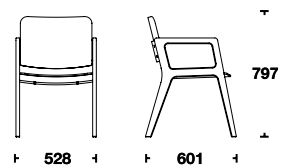



Антей

Стол Антей

Материал столешницы: МДФ+шпон
 Материал ножек: массив березы
 Покрытие: краска, морилка
 Размер:

длина (а) 800, 900, 1000, 1100, 1200
 1300, 1400, 1500, 1600

ширина (б) 600, 700, 800, 900

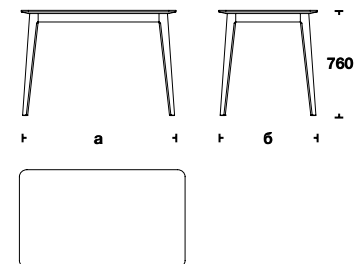

Лион

Стул Лион

Материал: массив березы
 Покрытие: краска, морилка

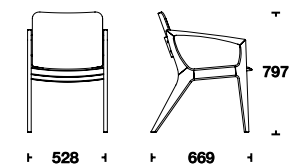

Тесей круглый

_Стол Тесей круглый

Материал столешницы: МДФ+шпон

Материал ножек: массив березы

Покрытие: краска, морилка

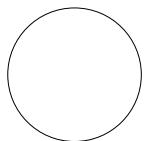
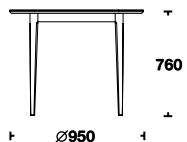

Лестер

_Стул Лестер

Материал: массив березы

Покрытие: краска, морилка

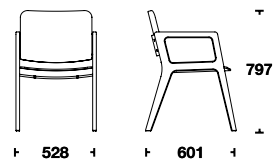



Антей круглый

Стол Антей круглый

Материал столешницы: МДФ+шпон

Материал ножек: массив березы

Покрытие: краска, морилка

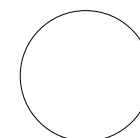
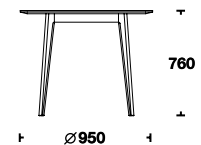

Альберо

Стул Альберо

Материал: массив березы

Покрытие: краска, морилка

Отделка: патина

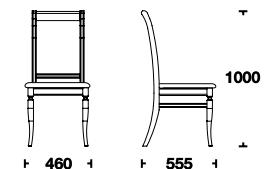

Киото

Стол Киото

Материал столешницы: МДФ+шпон

Материал ножек: массив березы

Покрытие: краска, морилка

Размер:

длина (а) 800, 900, 1000, 1100, 1200
1300, 1400, 1500, 1600

ширина (б) 700, 800, 900

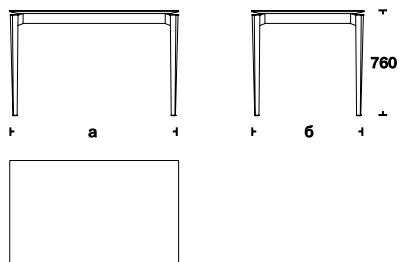

Лестер прайм

Стул Лестер прайм

Материал: массив березы

Покрытие: краска, морилка

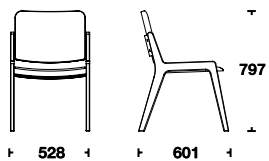



Тояма

_СтолТояма

Материал столешницы: МДФ+шпон

Материал ножек: массив березы

Покрытие: краска, морилка

Размер:

длина (а) 800, 900, 1000, 1100, 1200
1300, 1400, 1500, 1600

ширина (б) 700, 800, 900

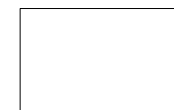
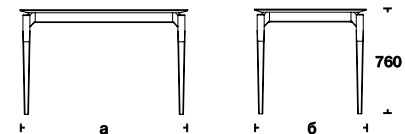

Лион

_СтулЛион

Материал: массив березы

Покрытие: краска, морилка

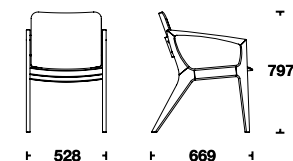

Микадо

Стол Микадо

Материал столешницы: МДФ+шпон
Материал ножек: массив березы
Покрытие: краска, морилка
Размер:

длина (а) 800, 900, 1000, 1100, 1200
1300, 1400, 1500, 1600

ширина (б) 700, 800, 900

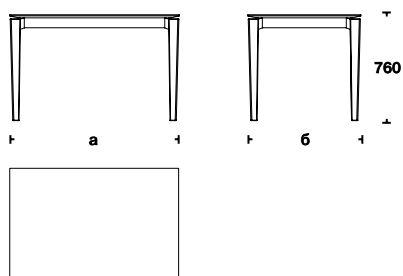

Солерно

Стул Солерно

Материал: массив березы
Покрытие: краска, морилка

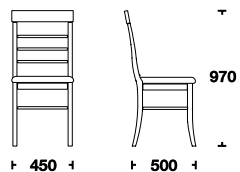

Киото

Форма опоры стола
Фаска у ребер

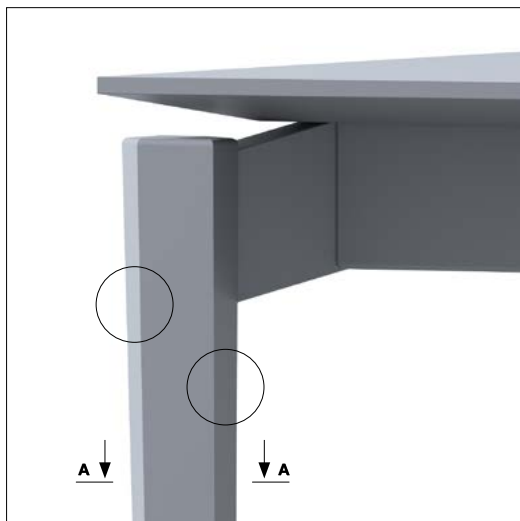

сечение ножки А-А

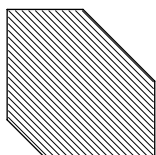

Тояма

Форма опоры стола
Скос у основания

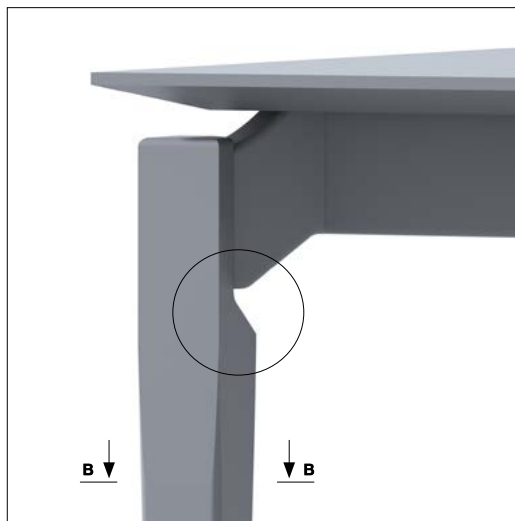

сечение ножки В-В

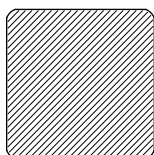

Микадо

Форма опоры стола
Без фаски и скоса у основания

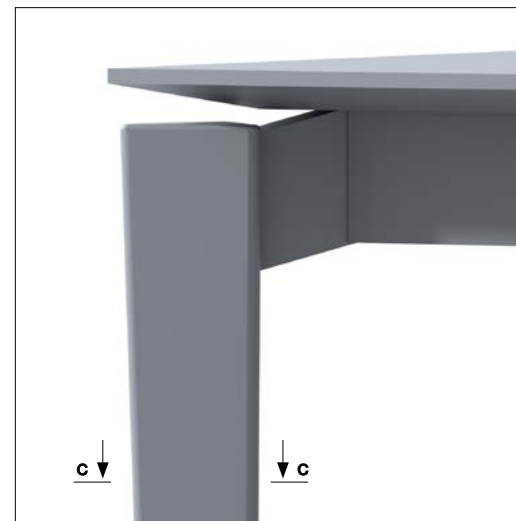

сечение ножки С-С

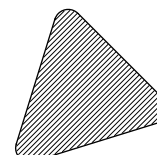

Палермо

_СтолПалермо

Материал: массив березы+шпон+МДФ

Материал ножек: массив березы

Покрытие: краска, морилка

Отделка: патина

Стол оснащен механизмом трансформации

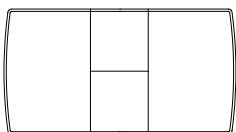
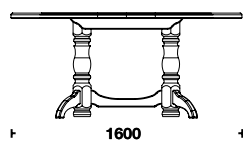
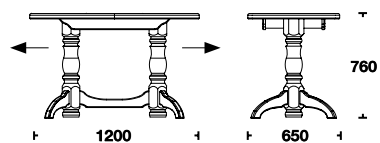

Бергамо

_СтулБергамо

Материал: массив березы

Покрытие: краска

Отделка: патина

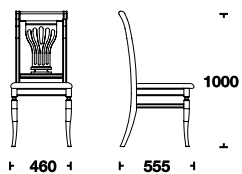



Роберто

Стол Роберто

Материал: массив березы+шпон+МДФ

Материал ножек: массив березы

Покрытие: краска, морилка

Отделка: патина

Стол оснащен механизмом трансформации

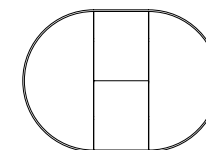
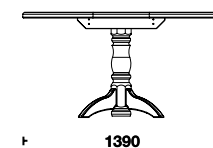
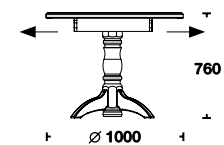

Кабриоль

Стул Кабриоль

Материал: массив березы

Покрытие: краска, морилка

Отделка: патина

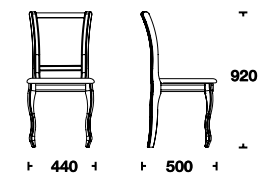

Венето

Стол Венето

Материал столешницы: МДФ
Материал ножек: массив березы
Покрытие: ПВХ/краска
Отделка: патина
Вариант исполнения: овальная и
прямая столешница
Стол оснащен механизмом
трансформации

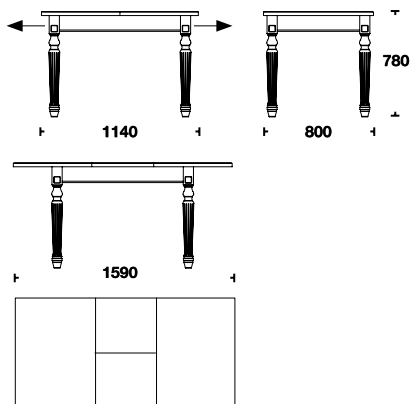

Венето

Стул Венето

Материал: массив березы
Покрытие: краска, морилка
Отделка: патина

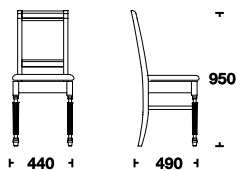



Солерно

Стол Солерно

Материал столешницы: МДФ
 Материал ножек: массив березы
 Покрытие: ПВХ/краска
 Отделка: патина
 Стол оснащен механизмом трансформации

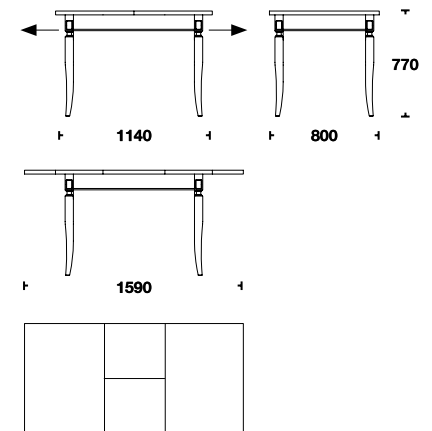

Солерно

Стул Солерно

Материал: массив березы
 Покрытие: краска, морилка

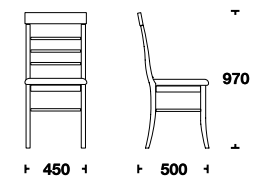

Лацио

_СтолЛацио

Материал столешницы: МДФ
Материал ножек: массив березы
Покрытие: ПВХ/краска
Отделка: патина

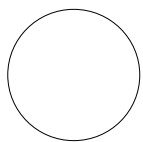
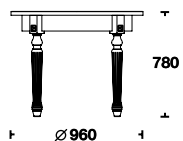

Лацио

_СтулЛацио

Материал: массив березы
Покрытие: краска
Отделка: патина

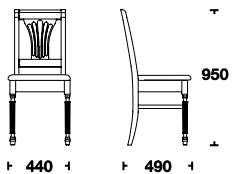



Солерно овальный

Стол Солерно овальный

Материал столешницы: МДФ
 Материал ножек: массив березы
 Покрытие: ПВХ/краска
 Отделка: патина
 Стол оснащен механизмом трансформации

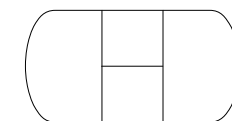
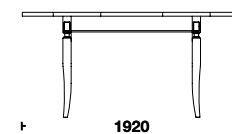
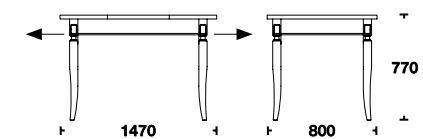

Тоскана

Стул Тоскана

Материал: массив березы
 Покрытие: краска
 Отделка: патина

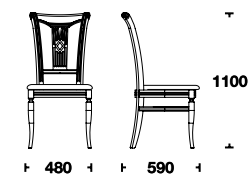

Морилка



Дуб эрле
3500E



Орех гварнери
4500E



Венге
5000E



Итальянский орех
5500E



Дуб коньячный
6000E



Графитовое дерево
6500E



Тыквенный
7500E



Угольная пыль
9500E



Зеленый мох
10500E



Пурпурный
11500E



Капри синий
12500E



Старое дерево
13500E



Какао
14500E

Краска

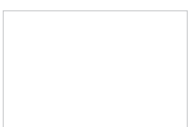

Белый
1000E



Бетон
2000E



Графит
3000E

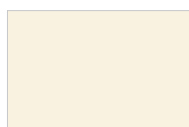

Магнолия
4000E

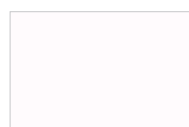

Белый перламутр
7000E

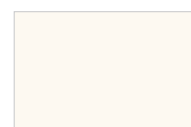

Жемчужный
7500E



Песчаный металлик
8000E

+ цветовая палитра по каталогу RAL-k7, WoodColor, NCS

+ цвета пленок

Дополнительные цвета по специальным условиям.

Пatina



Белый



Зеленый



Золото



Крем



Латунь



Медь



Платина



Серебро



Серый



Черный

Ткань



Шато
азур



Шато
вишня



Шато
кобальт



Шато
роза



Шато
рубин

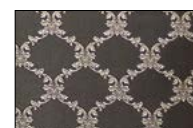

Шато
шоколад



Шато
жемчуг



Шато
бархан



Шато
рио



Шато
рогожка



Шато
селена

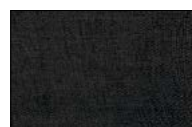

Бит
черный



Бит
бежевый



Бит
серый



Бит
шоколадный

Правила эксплуатации изделия из натурального дерева и шпона

Изделия из натурального дерева и шпона (в дальнейшем «изделие») - это «живой» материал, который реагирует на все изменения окружающей среды. При несоблюдении правил эксплуатации могут возникнуть следующие естественные дефекты: коробление поверхности изделия, растрескивание поверхности, проседание, усыхание ламелей (склеенных частей мебельного щита) относительно друг друга.

Основные правила эксплуатации

- Влажность воздуха в помещении, где располагается изделие, должна соответствовать 45-60% при температуре 18-25° С.
- Необходимо избегать прямого попадания солнечных лучей.
- Изделие следует устанавливать на расстоянии не менее 1 метра от отопительных приборов (радиаторы отопления, электрообогреватели и т.д.).
- Чистить и ухаживать средствами, предназначенными специально для мебели, которые содержат воск. Не использовать абразивные средства, а также средства, имеющие спиртовые добавки или растворители.
- Не ставить на поверхность изделия горячие предметы без теплоизоляционной прокладки.
- Вытирать пыль нужно только мягкой тканью - фланелью, бархатом, замшей.
- Независимо от наличия подпятников на ножках изделия, не допускается соприкосновение с влажной поверхностью. Так же пагубное воздействие оказывает и пол с подогревом, который может привести к растрескиванию материала.
- Не допускается раскачивание на стуле. Максимальная нагрузка на столешницу и на стул не более 100 кг.
- Монтаж и установку изделий можно производить только после того, как температура изделия сравняется с температурой окружающей среды.

Если доставка изделий из натурального дерева проводилась в условиях отрицательной температуры, в помещении необходимо сразу протереть ее чистой сухой мягкой тканью как снаружи, так и внутри для удаления образовавшегося конденсата.

Прием продукции

Качество внешнего вида мебельного изделия визуально оценивается при дневном освещении (без прямого солнечного света) или при равномерном искусственном освещении, идентичном дневному, на расстоянии 50 см, под прямым углом к плоскости продукции, без использования увеличительных оптических инструментов, за период времени наблюдения около 10-15 секунд.

Претензии на несоответствие габаритных размеров, внешнего вида принимаются до сверления, монтажа и эксплуатации изделий, так как в процессе эксплуатации и под воздействием влажности в помещении изделие имеет естественный процесс усушки или роста.

Гарантия

Гарантия 24 месяца.

В гарантийные обязательства входит устранение недостатков на изделии, возникших по вине производителя, а также замена изделия с выявленным производственным браком.

Гарантия не распространяется на неисправности и дефекты, вызванные следующими причинами:

- Наличие механических повреждений, возникших вследствие погрузочно-разгрузочных работ, транспортировки, хранения, монтажа.
- Наличие на поверхностях изделий механических повреждений, термовоздействий или следов воздействия химических веществ, попадания большого объема жидкости на изделие.
- При механических и других повреждениях, возникших вследствие естественного износа изделия.
- В случаях порчи изделия под воздействием непреодолимой силы (пожар, затопление и др. стихийные бедствия).
- При преднамеренной порчи изделия.
- Если изделия подвергались распиловке и фрезеровке лицевой поверхности.
- При нарушении правил эксплуатации, а именно несоблюдение параметров температурного режима и влажности воздуха в помещении.

- На лицевой и обратной поверхностях по структуре дерева допускаются трещины естественного происхождения.
- На лицевой и обратной поверхностях допускается наличие шва сросстки элементов изделия.
- Провал (трещина) клеевого соединения является естественной деформацией, ввиду изменения влажности в процессе эксплуатации и транспортировки, и не является производственным дефектом.
- Из-за разного расположения волокон в структуре дерева, при покрытии ЛКМ, возможна разнооттеночность, что не является производственным дефектом.
- Натуральная текстура дерева, включая сучки, червоточины и иные дефекты, считаются нормой в готовом изделии.
- Форма, структура и цвет не являются постоянной и повторяющейся величиной на лицевой и обратной поверхностях изделия и является нормой.
- Тональность цвета изделия может менять свой оттенок в зависимости от плотности того или иного участка древесины.
- Кратеры, пузырьки, проколы допускаются на лицевой поверхности в количестве не более 2 шт на 0,3 м².
- Тон цвета выкрасов выставочных образцов может отличаться от тона цвета готового изделия.

Данные правила носят рекомендательный характер. При эксплуатации изделий из дерева потребитель должен учитывать, что в этом документе приведена лишь часть рекомендаций. Более подробная информация содержится в технико-научной и оперативной литературе и находится в свободном доступе.

Ответственность за качество продукции, выпущенной с нарушением технологии, по требованию покупателя лежит на покупателе. Согласием на изготовление такой продукции является оплата счета или его подтверждение по электронной почте.

Уведомления обо всех изменениях вносимых изготовителем публикуются на сайте компании.



г. Томск, пр. Фрунзе 119е
тел.: (3822) 255-202
fasad@tomskfasad.ru, www.tmf70.ru